

CATALOGUE PIÈCES DETACHÉES

SPARE PARTS

USINE - Tél. : +33 (0)4 75 33 46 43

PIÈCES DÉTACHÉES - Port. : +33 (0)6 60 46 30 38

Version 4.0



SOMMAIRE

CELLULE EXTERIEURE - <i>OUTSIDE BODY</i>	4 - 5
CELLULE INTERIEURE - <i>INSIDE BODY</i>	6 - 7
AMENAGEMENT INTERIEUR - <i>INSIDE</i>	8 - 9
CLOISON - <i>SLIDING PARTITION</i>	10 - 11
CADRE AVANT - <i>FRONT DOORS</i>	12 - 13
CADRE ARRIERE - <i>REAR DOORS</i>	14 - 15
CADRE ARRIERE NEWAY - <i>REAR DOORS NEWAY</i>	16 - 17
PORTE ARRIERE 2 BATTANTS . 1 - <i>REAR DOORS . 1</i>	18 - 19
PORTE ARRIERE 2 BATTANTS . 2 - <i>REAR DOORS . 2</i>	20 - 21
MODULE ARRIERE . 1 - <i>REAR PARTS . 1</i>	22 - 23
MODULE ARRIERE . 2 - <i>REAR PARTS . 2</i>	24 - 25
ACCESSOIRES CHÂSSIS - <i>CHASSIS ACCESSORIES</i>	26 - 27
COFFRE RANGEMENT - <i>TOOL BOX</i>	28 - 29
FEUX - <i>LIGHTS</i>	30 - 31
ACCESSOIRES GROUPE - <i>REFRIGERATED UNIT ACCESSORIES</i>	32 - 33
GROUPE AZOTE - <i>CRYOGENIE UNITS</i>	34 - 37
PRISE + CLEF - <i>PLUG - KEY</i>	38 - 39
PRODUITS POLYESTER - <i>POLYESTER PRODUCTS</i>	40

CELLULE EXTERIEURE - *OUTSIDE BODY*

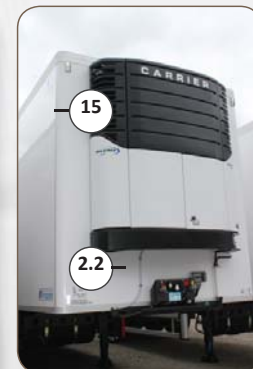
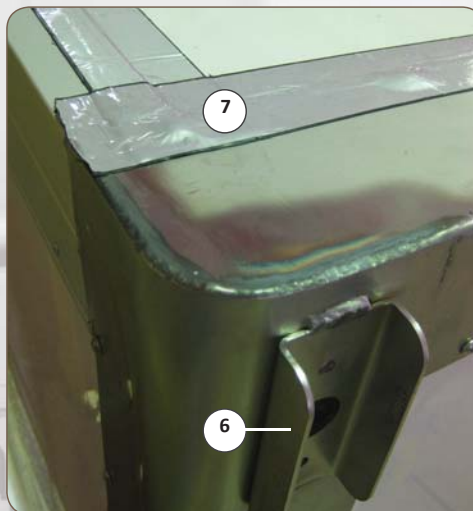
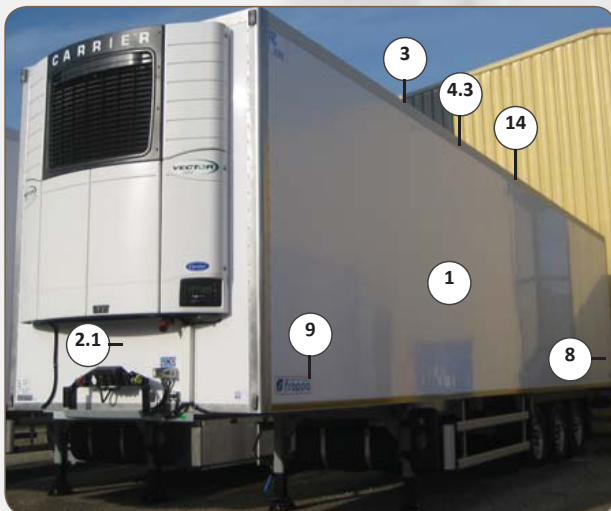

REP	DESIGNATION	REF	TARIF	UNITE
1	Panneau latéral standard Ep 60 mm	1902030002	280.00	M ²
2.1	Face avant standard	1901020100PR	3182.28	Unité
2.2	Face avant moulée (cadre avant intégré)	1901040200PR	3978.78	Unité
3	Pavillon standard Ep 85 mm	1904020300	260.00	M ²
4.1	Cornière polyester haut de caisse 90x60 L= 13360	1000114	28.44	Mètre
4.2	Profil aluminium haut de caisse Ext 90x60 (2000)	1000231	29.22	Mètre
4.3	Profil aluminium haut de caisse Ext (2009)	1000916	17.00	Mètre
5.1	Profil aluminium haut de caisse Ext en T (2003)	1000230	147.91	Lg
5.2	Profil aluminium haut de caisse Ext en L (2010)	1000952	14.94	Mètre
6	Protection de feu de gabarit blanc LED	9800053	8.60	Unité
7	Adhésif étanchéité Butyle L=60mm	94000383	4.71	Mètre
8	Protection aluminium de face latéral 400x200	1905020100	11.47	Unité
9	Marquage pub FRAPPA 2012 550x140	1001247		Unité
10	Embout PVC typé marée	1001304	4.05	Unité
11	Robinet de siphon	1000555	32.58	Unité
12	Plaque constructeur ATP (2009) + Autocollant	1001103	65.28	Unité
13.1	Bande réflexite jaune	1000521	4.50	Mètre
13.2	Bande réflexite blanche	1000549	4.50	Mètre
14	Rivet fut étanche alu 4x11	9700772	0.08	Unité
15	Profil ALU couvre joint anodisé 30x25 L= 5600	1000602		Unité
16	Vis autoformeuse TORX 6x50	9700742	0.18	Unité

CELLULE INTERIEURE - INSIDE BODY

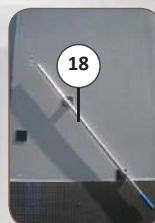
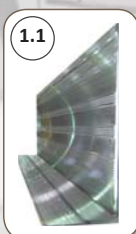
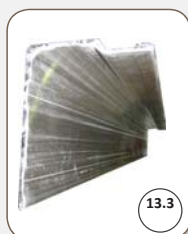
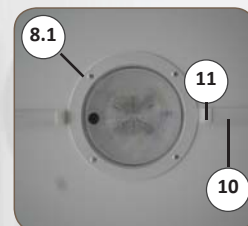
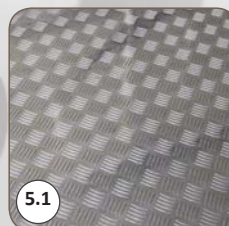
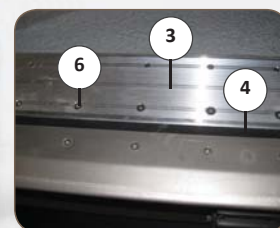
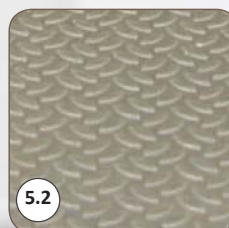
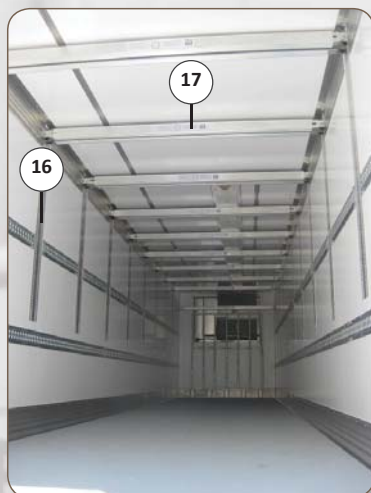
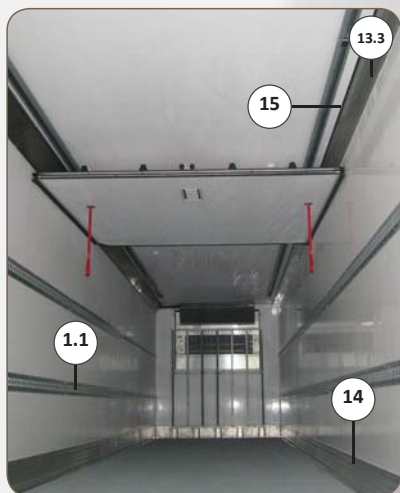

REP	DESIGNATION	REF	TARIF	UNITE
1.1	Profil alu 250x80 queue d'aronde L= 13 450	1001230	42.16	Mètre
1.2	Profil alu 250x38 (pour plancher alu) L= 13 450	1001313	34.70	Mètre
2	Joint d'étanchéité double face 19mm	2000366	3.00	Mètre
3	Profil alu seuil de plancher 148mm	1001318	75.00	Unité
4	Joint de rupture pont thermique	2000357	19.80	Unité
5.1	Tôle alu damier seuil	8000275	340.51	Plaqué
5.2	Tôle alu plancher grain de riz 13 370x2 467	8000225	2460.00	Plaqué
6	Vis inox TFHC 8x40	9700255	0.40	Unité
7	Oméga de protection de face avant	1901030100	918.00	Unité
8.1	Plafonnier rond sans ampoule	6000427	24.22	Unité
8.2	Plafonnier rectangulaire 2 LED	6000763	84.07	Unité
	Ampoule 12 V pour plafonnier rond	6000428	6.43	Unité
	Ampoule 24 V pour plafonnier rond	6000518	4.08	Unité
10	Goulotte passe fils décora 22x12	6000357	2.36	Mètre
11	Embout de goulotte 22x12	6000364	1.00	Unité
12	Volet d'aération 110x335	1000517	119.00	Unité
13.1	Cornière alu 50x50x4	8000328	12.37	Mètre
13.2	Cornière polyester 40x40	1000113	12.07	Mètre
13.3	Profil aluminium haut de caisse int 2009 L= 6700	1000915	19.40	Mètre
13.4	Profil aluminium haut de caisse int 2012 L= 6700	1001303	164.97	Unité
14	Rivet Monobolt acier 6.4x19	9700574	0.34	Unité
15	Joint intérieur haut de caisse EPDM	2000371	3.30	Mètre
16	Rail double pour double plancher applique	1001281	116.25	Unité
17	Poutre alu de double plancher	1001282	160	Unité
18	Barre de déverrouillage pour double plancher	1000049	38.15	Unité

AMENAGEMENT INTERIEUR - *INSIDE*

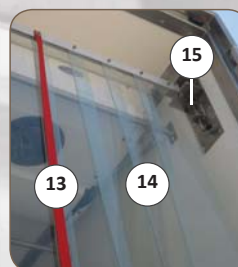
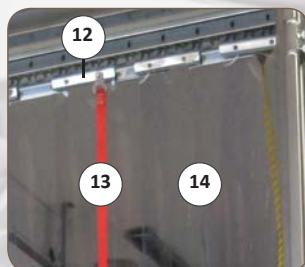
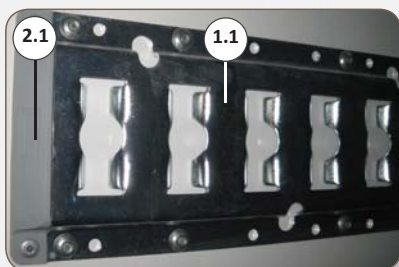
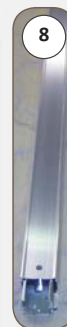
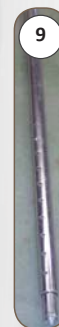
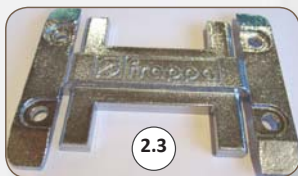
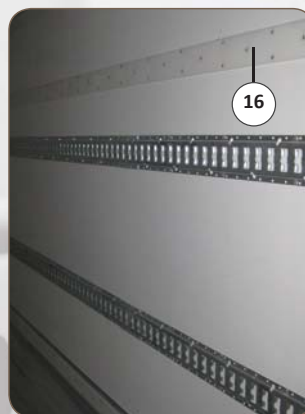
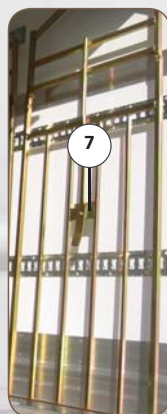
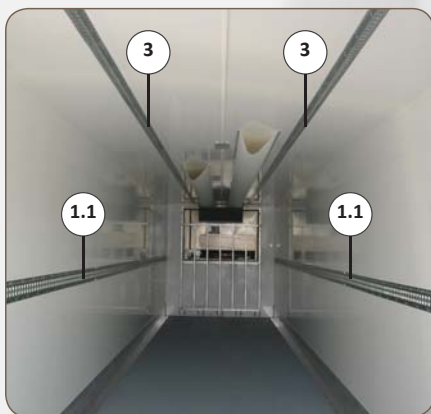

REP	DESIGNATION	REF	TARIF	UNITE
1.1	Rail arrimage universel zingué L= 3048	1000381	33.18	Unité
	Rail arrimage universel inox L= 4430	1000861	203.70	Unité
2.1	Embout plastique de rail universel classique	1000386	0.93	Unité
2.2	Embout alu de fin rail universel Frappa	1001337	5.06	Unité
2.3	Embout alu de liaison rail universel Frappa	1001336	8.06	Unité
3	Rail arrimage pavillon zingué	1000382	29.92	Unité
4	Rail arrimage alu encastré pour plancher	1000416	61.76	Unité
5	Cargo sta diam 42 sans arceau	1000431	101.25	Unité
6	Set d'arceau complet pour un cargo sta	1000432	77.25	Unité
7	Demi grille amovible bi-chromaté	1917050201	699.88	Unité
8	Poutre alu télescopique carrée	1000226	102.09	Unité
9	Barre télescopique acier	1000060	74.25	Unité
10	Sangle 45mm avec levier pour arrimage	1000269	25.50	Unité
11	Profil en C 80x40x20x3 galva L= 10 800	8000296	15.71	Mètre
12	Support de rideau polaire coulissant	1917020203		Unité
13	Sangle de déverrouillage 80cm rouge	1000272	14.72	Unité
14	Lanière PVC 190x2 (bobine de 50m)	1000183	16.27	Mètre
15	Système de rideau polaire pivotant	1917020000		Unité
16	Bande PEHD naturel 2000x98x5mm	1001007	7.28	Mètre

CLOISON - SLIDING PARTITION

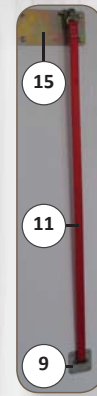
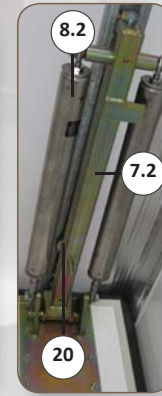
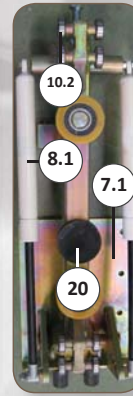
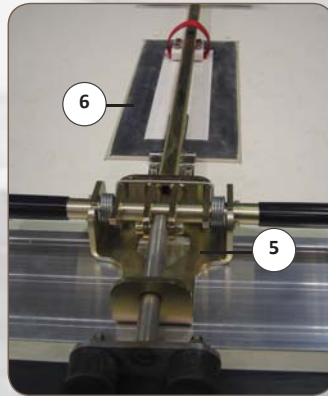
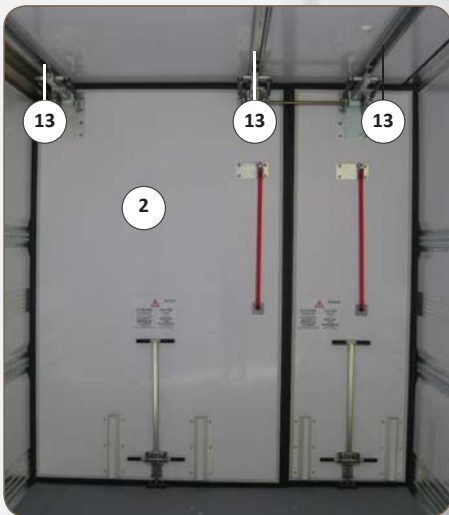
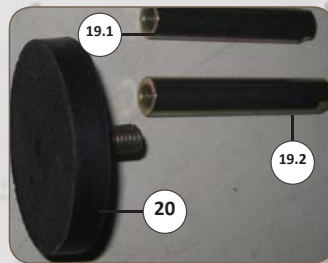
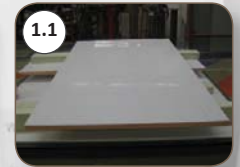
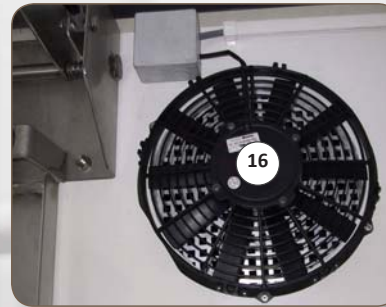
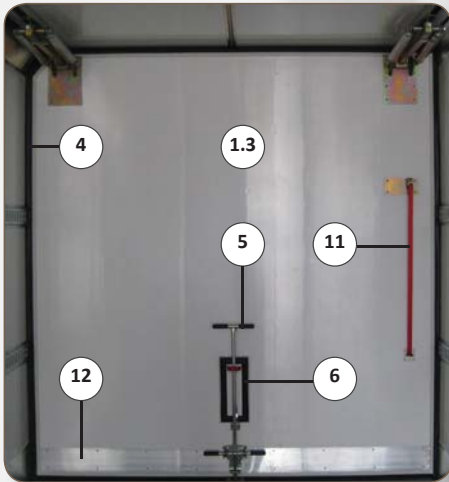

REP	DESIGNATION	REF	TARIF	UNITE
1.1	Cloison nue	1920020000	2326.36	Unité
1.2	Cloison jointée	1920020001	3016.27	Unité
1.3	Cloison complète (joint+poignée+relevage) SR	1920020002	5667.40	Unité
	Cloison complète (joint+poignée+relevage) Port	1920020003	5265.87	Unité
2	½ Cloison jointée	1920020104-J	1547.94	Unité
4	Joint de cloison lg 2700 mm	2000171	48.40	Unité
5	Système de verrouillage de cloison	9800081	184.50	Unité
6	Portillon de décompression	1000825	166.87	Unité
7.1	Système relevage assisté compas gaz 2006	1000910	615.00	Unité
7.2	Système relevage assisté vérin mécanique	1000909	651.00	Unité
8.1	Compas à gaz 2500N (cloison larg 2.5m)	1000483	71.34	Unité
8.2	Vérin à ressort inox lg 780mm	1000827	405.00	Unité
9	Guide de sangle de déverrouillage de cloison	9800098	21.37	Unité
10.1	Roulement 609 EE (rail 64X32X15) (2005)	1000265	11.75	Unité
10.2	Roulement 6201 ZZ (rail 80x40x20) (2006)	1000266	7.01	Unité
11	Sangle de déverrouillage 80cm rouge	1000272	7.61	Unité
12	Plinthe alu 150 mm protection bas cloison	1001311	13.85	Unité
13	Profil en C galva 80x40x20x3 (lg 10.80M)	8000296	15.71	Mètre
14	Cloison souple	1000970	1365.00	Unité
15	Verrouillage horizontal de cloison	1000911	36.75	Unité
16	Ventilateur	1000544	275.62	Unité
17	Thermostat pour ventilateur	6000492	56.36	Unité
18	Butée caoutchouc 73x73x30	2000343	4.95	Unité
19.1	Axe frein de cloison SR	1001022	21.75	Unité
19.2	Axe frein de cloison Porteur	1001023	23.25	Unité
20	Butée cylindrique diam 70 frein cloison	1001026	28.12	Unité

CADRE AVANT - FRONT DOORS

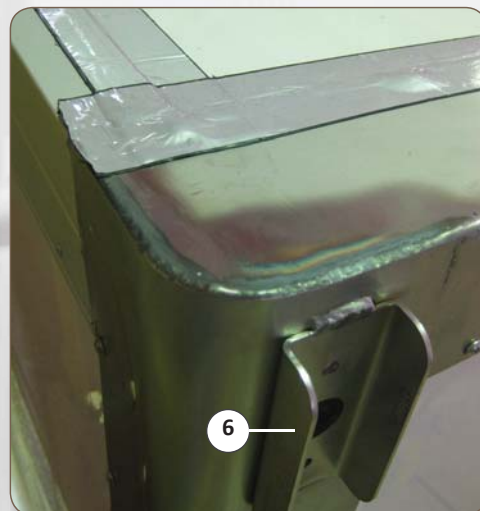
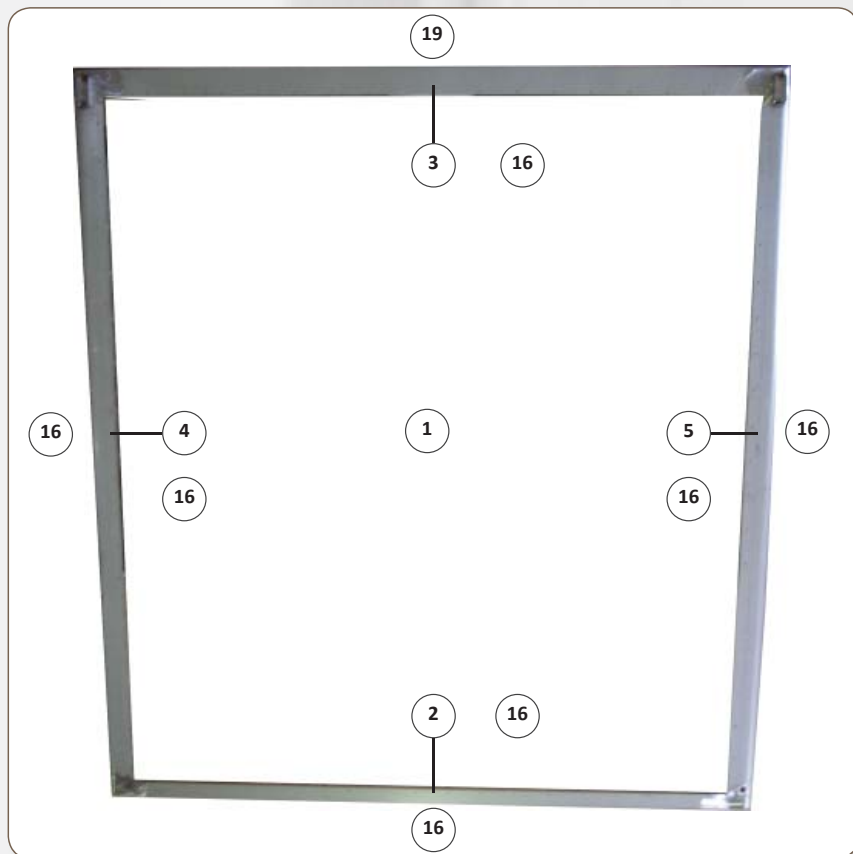

REP	DESIGNATION	REF	TARIF	UNITE
1	Cadre inox avant complet	1911010105	3345.00	Unité
2	Traverse inférieure de cadre avant inox	1911010103	670.27	Unité
3	Traverse supérieure de cadre avant inox	1911010104	739.66	Unité
4	Montant droit de cadre avant inox	1911010102	800.41	Unité
5	Montant gauche de cadre avant inox	1911010101	800.41	Unité
6	Protection de feu de gabarit blanc	9800053	8.06	Unité
16	Vis acier autoperceuse 5,5x30	9700220	0.27	Unité
19	Rivet monobolt acier 6.5	9700707	0.36	Unité

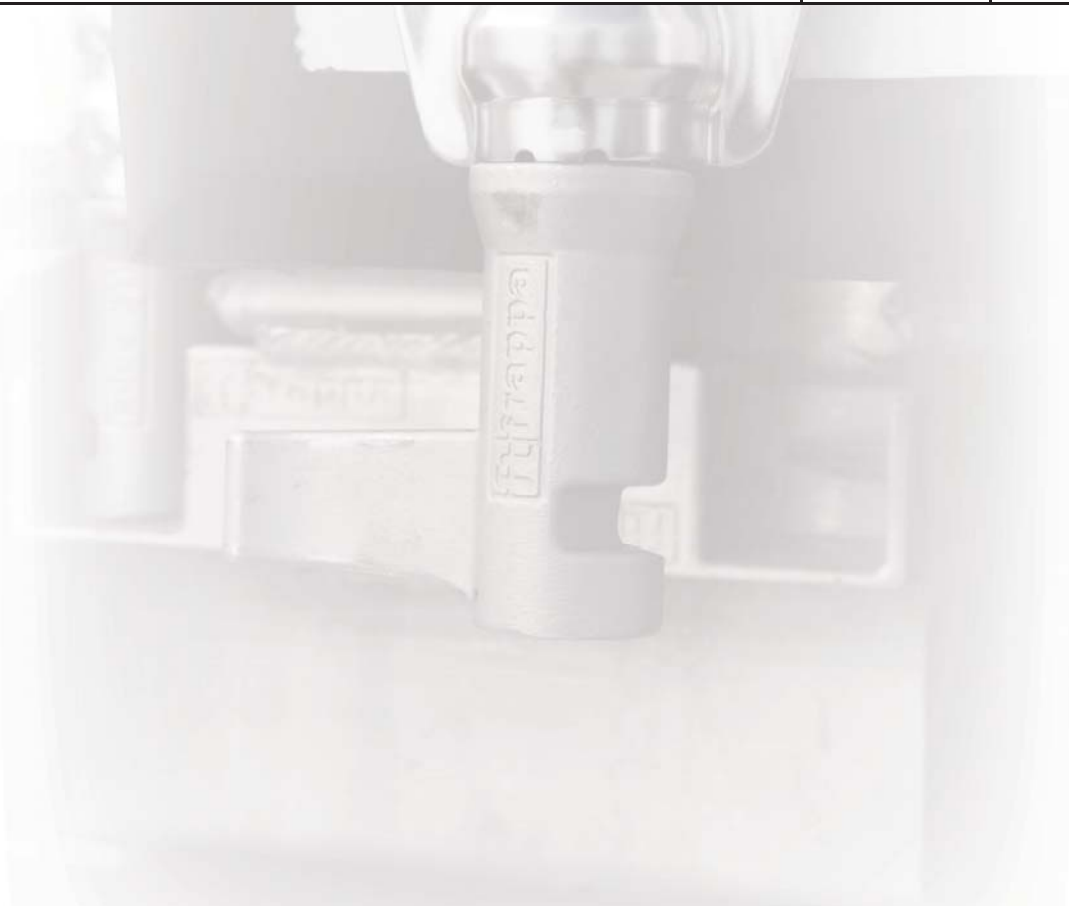

CADRE ARRIERE - REAR DOORS

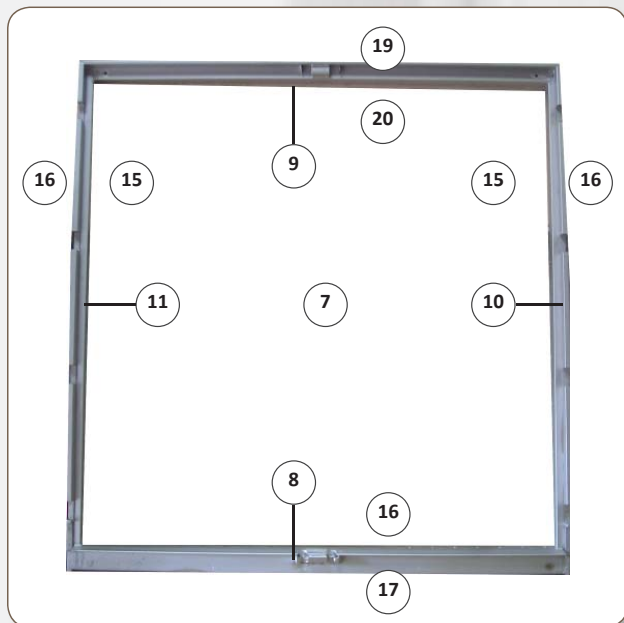

REP	DESIGNATION	REF	TARIF	UNITE
7	Cadre inox arrière complet ancien modèle	1912010001	4915.57	Unité
8	Traverse inférieure de cadre arrière inox ancien mod	1912010100	1473.12	Unité
9	Traverse supérieure de cadre arrière inox ancien mod	1912010101	969.12	Unité
10	Montant droit de cadre arrière inox ancien modèle	1912050400	1453.68	Unité
11	Montant gauche de cadre arrière inox ancien modèle	1912050300	1453.68	Unité
12.1	U inox support de charnière alu ancien modèle	9800017	6.48	Unité
13.1	Gâche ancien modèle pour cadre arrière	1000490	94.25	Unité
13.2	Gâche inox grand modèle 2010	1000921	66.75	Unité
14.1	Cadre inox arrière pour porte relevante manuelle	1912060302	5017.41	Unité
	Cadre inox arrière pour porte relevante automatique	1912060303	4661.64	Unité
15	Vis VBA 5x30	9700563	0.08	Unité
16	Vis acier autoperceuse 5,5x30	9700220	0.27	Unité
17	Vis inox TFHC 8x40 pour seuil	9700255	0.40	Unité
	Vis inox TFHC 6x40 pour petit seuil	9700249	0.27	Unité
19	Rivet monobolt acier 6.5	9700707	0.36	Unité
20	Rivet monobolt inox 6.4	9700571	1.11	Unité
21	Renforcement cadre arrière	1912050504	105.25	Unité
22	Butoir profil delta 2.5M	2000261	81.15	Mètre

CADRE ARRIERE NEWAY - REAR DOORS NEWAY

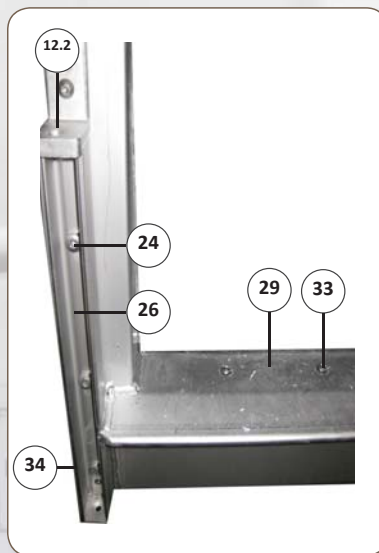
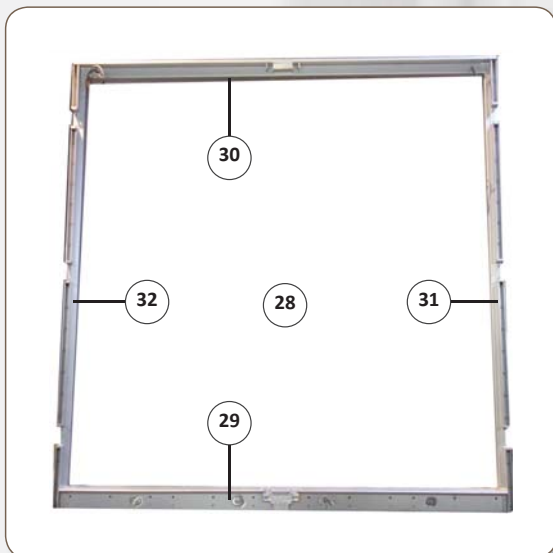

REP	DESIGNATION	REF	TARIF	UNITE
12.2	U inox support de charnière alu 2012	1001202	22.50	Unité
13.2	Gâche inox grand modèle 2010	1000921	66.75	Unité
16	Vis acier autoperceuse 5,5x30	9700220	0.27	Unité
23	Vis TRHC M8x40	9700774	0.44	Unité
24	Vis Autoformeuse Torx 8x35	9700773	0.32	Unité
25	Vis Autoformeuse Torx 6x50	9700742	0.18	Unité
26	Profil inox montant de cadre arrière 2012	1001164		Mètre
27	Joint butoir EPDM 70 cache profil inox arrière 2012	1001181	20.76	Unité
28	Cadre inox arrière complet 2012	19310299990006-026		Unité
29	Traverse inférieure de cadre arrière inox 2012	1912010100-2012		Unité
30	Traverse supérieure de cadre arrière 2012	1912010101-2012		Unité
31	Montant droit de cadre arrière inox 2012	1912050400-2012		Unité
32	Montant gauche de cadre arrière inox 2012	1912050300-2012		Unité
33	Vis TFHC E/F M8x40 1.25 INOX	9700255		Unité
34	Profil ALU anodisé de montant de cadre arrière inox 2012	1001154		Unité

PORTE ARRIERE 2 BATTANTS . 1 - REAR DOORS . 1

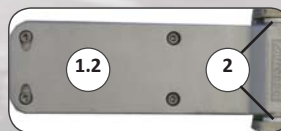
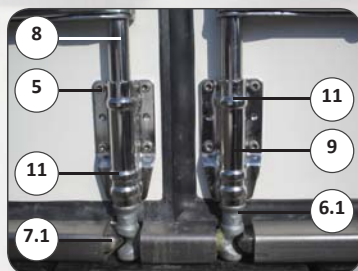
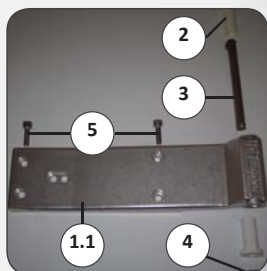
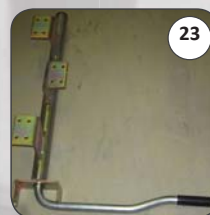
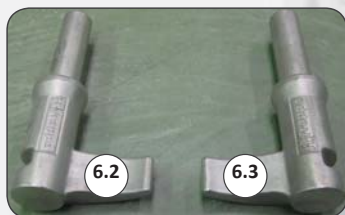
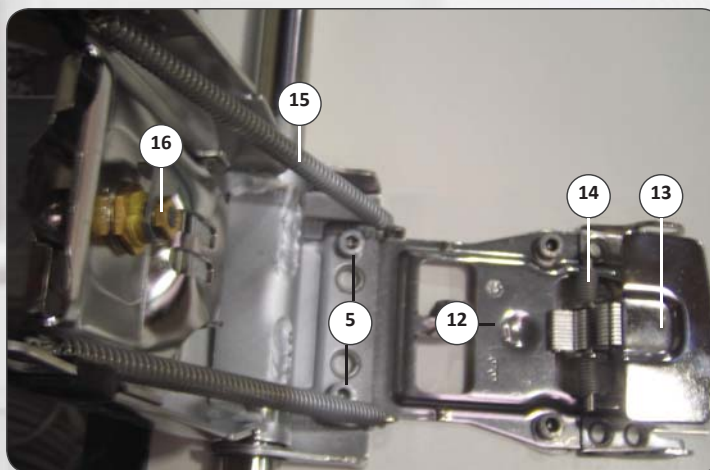

REP	DESIGNATION	REF	TARIF	UNITE
1.1	Charnière alu logo Frappa ancien modèle	1000601	58.90	Unité
1.2	Charnière alu logo Frappa 2012	1001203		Unité
2	Bagues plastiques de charnière	1000045	1.95	Unité
3	Axe inox de charnière Ø 13	1905020101	14.83	Unité
4	Goupille d'axe Ø 5	9700055	0.20	Unité
5	Vis inox TCHC 8x25	9700237	0.41	Unité
6.1	Pêne grande taille ancien modèle	1000195	21.67	Unité
6.2	Pêne inox gauche grand modèle 2010	1000922	30.75	Unité
6.3	Pêne inox droit grand modèle 2010	1000923	30.75	Unité
7.1	Gâche inox grande taille ancien modèle	1000490	91.25	Unité
7.2	Gâche inox grand modèle 2010	1000921	66.75	Unité
8	Tube inox Ø27 lg 2m60	1000297	83.73	Unité
9	Guide inox grand modèle haut et bas Ø 27	1000177	15.75	Unité
10	Guide inox petit modèle milieu Ø 27	1000422	9.90	Unité
11	Bague nylon ouverte Ø 27	1000048	0.37	Unité
12	Poignée de porte AR Frappa 2008	1000867	120.00	Unité
14	Ressort de doigt pousoir (haut ou bas)	1000259	0.67	Unité
15	Ressort de rappel de poignée	1000869	1.80	Unité
16	Barillet de serrure de porte arrière	1000872	14.66	Unité
17	Ouverture coup de poing	1000442	36.71	Unité
18	Disque de vitesse 60 autocollant	1000130	0.75	Unité
19	Disque de vitesse 80 autocollant	1000131	0.75	Unité
20	Disque de vitesse 90 autocollant	1000132	0.75	Unité
21	Marquage pub FRAPPA 2012 550x140	1001247		Unité
22	Arrêt de porte à fourche	1000933	55.68	Unité
23	Arrêt de porte à embout droit	1000028	57.56	Unité
24	Plaque réfléchissante jaune 565x200 SR	1000528	34.01	Paire
25	Plaque réfléchissante jaune 565x140 Port	1000529	23.81	Paire

PORTE ARRIERE 2 BATTANTS . 2 - REAR DOORS . 2

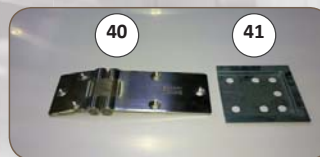
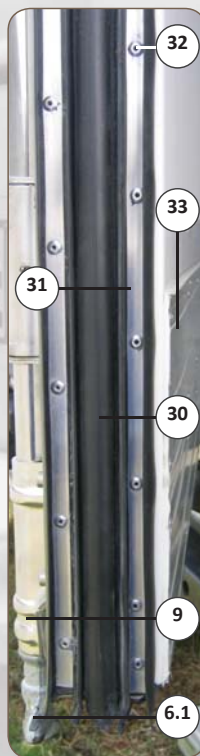
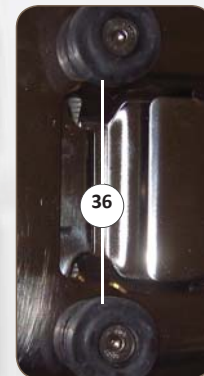

REP	DESIGNATION	REF	TARIF	UNITE
5	Vis inox TCHC 8x25	9700237	0.42	Unité
6.1	Pêne AJ grand modèle	1000195	21.67	Unité
14	Arrêt de porte inox Femelle petit modèle	1000036	3.68	Unité
15	Arrêt de porte inox Male petit modèle	1000037	5.40	Unité
16	Tôle alu grain riz de protection bas de porte 300x1200	8000225	72	Unité
25	Porte polyester nue	1905040100PR	1459.33	Unité
26	Porte polyester jointée	1905040200PR	1867.69	Unité
27	Porte polyester complète	1905040300PR	2575.59	Unité
30	Joint cadre de porte arrière	N° Fabrication	220.96	Unité
31	Plat alu 20x2 (fixation joint)	8000034	2.16	Mètre
32	Rivet Avex acier/alu 4.8x21 (fixation plat alu)	9700704	0.06	Unité
33	Plinthe alu 145mm de protection bas de porte	1000208	13.85	Mètre
34	Bande reflexite jaune	1000521	7.87	Mètre
	Volet d'aération 110x335	1000517	187.01	Unité
36	Butée caoutchouc pour poignée porte AR	2000028	1.00	Unité
37	Charnière INOX petit modèle	1000099		Unité
38	Charnière INOX grand modèle	1000371		Unité
39	Charnière INOX	1000781		Unité
40	Charnière latéral INOX encastrée	1000100		Unité
41	Cuvette INOX pour charnière encastrée	1000128		Unité
42	Etrier de charnière INOX grand modèle	1000818		Unité

MODULE ARRIERE . 1 - REAR PARTS . 1

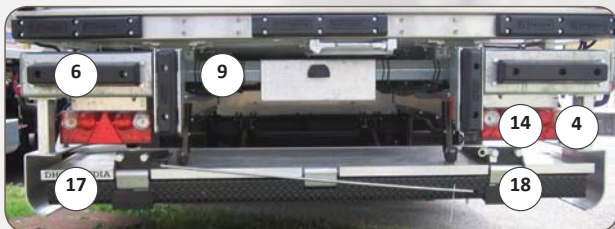

1.1
Module Arrière hayon avec
butoir et avec protection latérale

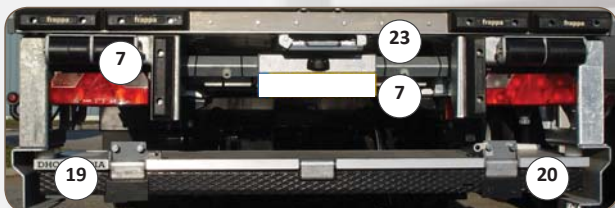

1.2
Module Arrière hayon avec
protection (avant 2008)

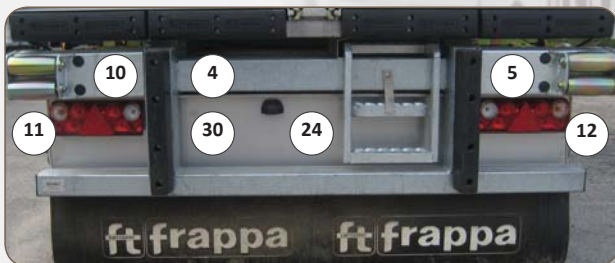

2.1
Module arrière distribution
avec absorbeur
(Compatible avant 2008)

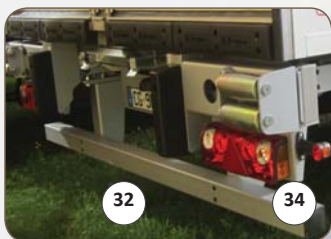

REP	DESIGNATION	REF	TARIF	UNITE
1.1	Module Arrière hayon (2008)	1906020000	2800.00	Unité
1.2	Module Arrière hayon (ancien modèle)	1906020301	2145.00	Unité
2.1	Module Arrière distribution galva sans accessoire	1906010105	3250.00	Unité
4	Butoir caoutchouc 595x100x120 4 trous	2000218	29.62	Unité
5	Butoir arrière plat Frappa SR 570x120x65 6 trous	2000361	45.00	Unité
6	Butoir arrière plat Frappa Port 570x90x65 6 trous	2000367	33.75	Unité
7	Butoir biseauté Frappa 2036 360x90x90	2000038	20.47	Unité
9	Butoir 200x80x80 pour support rouleaux acier	2000368	6.26	Unité
10	Support galva rouleau acier SR	9800105	91.40	Unité
11	Rouleau acier	9800103	123.00	Unité
12	Axe de rouleau acier	9800101	22.31	Unité
14	Support galva butoir (cale) SR	1906040203	82.90	Unité
17	Protection hayon gauche galva SR	9800106	134.20	Unité
18	Protection hayon droite galva SR	9800107	134.20	Unité
19	Guide de hayon gauche galvanisé	9800055	61.87	Unité
20	Guide de hayon droit galvanisé	9800054	61.87	Unité
23	Echelle 3 marches galva inclinable	1000385	254.62	Unité
24	Escabeau 3 marches rétractable	1000332	217.87	Unité
30	Tôle inox support de feux (simple)	9800128	425.80	Unité
32	Barre anti-encastrement + 2 crosses Merk	5000263		Unité
33	Bouchon droit et gauche pour BAE Leci	010		Paire
34	Support de feu arrière individuel	010		Unité

MODULE ARRIERE . 2 - REAR PARTS . 2



REP	DESIGNATION	REF	TARIF	UNITE
3.1	Bracons boulonnable galva pour arrière BAE	9800111	14.00	Unité
3.2	Bracons boulonnable galva pour arrière hayon	9800102	170.62	Unité
4	Butoir caoutchouc 595x100x120 4 trous	2000218	29.62	Unité
5	Butoir arrière plat Frappa SR 570x120x65 6 trous	2000361	45.00	Unité
6	Butoir arrière plat Frappa Port 570x90x65 6 trous	2000367	33.75	Unité
7	Butoir biseauté Frappa 2036 360x90x90	2000038	20.47	Unité
8.1	Butoir 1075 250x80x94	2000037	12.37	Unité
8.2	Butoir 1016 350x95x110	2000033	21.15	Unité
9	Butoir 200x80x80 pour support rouleaux acier	2000368	6.26	Unité
10	Support galva rouleau acier SR	9800105	91.40	Unité
11	Rouleau acier	9800103	123.00	Unité
12	Axe de rouleau acier	9800101	22.31	Unité
13	Bouchon F cylindrique	2000025	2.81	Unité
14	Support galva butoir (cale) SR	1906040203	82.90	Unité
15	Tube 70x70x160 pour support galva butoir SR	1906040202	27.53	Unité
16	Embout de tube 150X100	2000369	7.98	Unité
21	Guide de hayon gauche en équerre	9800079	86.81	Unité
22	Guide de hayon droit en équerre	9800078	86.81	Unité
26	Escabeau coulissant 3 marches 70mm, larg 550mm	1001273	462.48	Unité
27	Boitier support butoir porteur	9800123	67.50	Unité
28	Support galva pour 1 rouleau acier Porteur	9800124	79.50	Unité
29	Platine de fermeture galva pour boitier support porteur	9800125	18.37	Unité
31	Rouleau de but roll 80mm	2000272	25.98	Unité

ACCESSOIRES CHÂSSIS - CHASSIS ACCESSORIES

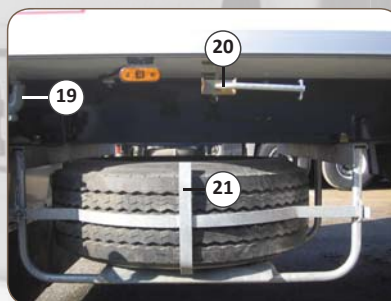
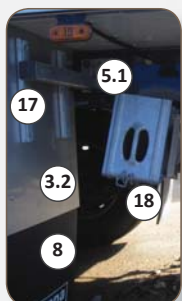
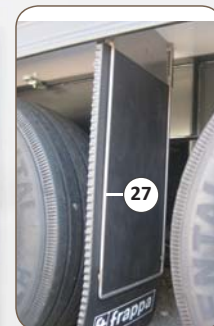
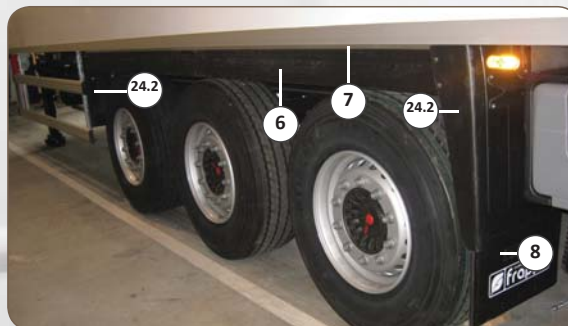
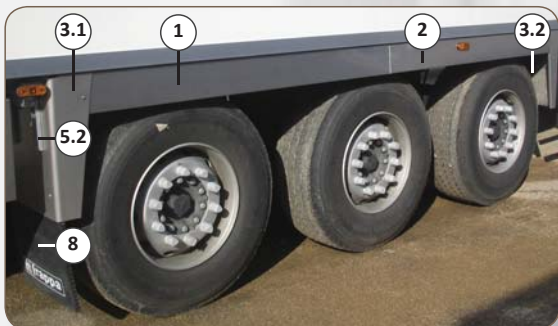

REP	DESIGNATION	REF	TARIF	UNITE
1	Bandeau inox arrière droit ou avant gauche	1907020101	220.87	Unité
2	Bandeau inox arrière gauche ou avant droit	1907020100	220.87	Unité
3.1	Aile inox arrière droite ou avant gauche	1907010105-1	218.05	Unité
3.2	Aile inox arrière gauche ou avant droite	1907010105-2	218.05	Unité
	Aileron 4640 (devant roue) SR	1000908	38.40	Unité
	Aileron 4660 (derrière roue) SR	1000360	39.97	Unité
5.1	Support galva pour aile inox ARG ou AVD	1908090002-2	87.51	Unité
5.2	Support galva pour aile inox ARD ou AVG	1908090002-1	87.51	Unité
6	Bavette jupe pvc dans bandeau inox 150mm	2000220	65.55	Unité
7	Profil alu équerre de fixation de bavette jupe	1000778	35.88	Unité
8	Bavette Frappa de roue 440x1000	2000311	50.55	Unité
9	Bavette Grand Routier (droite et gauche) 2590x450	2000011	91.46	Unité
10	Profil alu de pare cycliste (5 mètres)	1000797	93.00	Lg
11	Profil alu arrondi du bord de pare cycliste 513mm	1000802	12.63	Unité
12	Embout avant pour une seule barre pare cycliste	1000796	4.65	Unité
13	Embout avant haut gauche ou bas droit de P.C.	1000800	5.70	Unité
14	Embout avant haut droit ou bas gauche de P.C.	1000801	5.70	Unité
15	Embout arrière de pare cycliste	1000795	3.37	Unité
16	Support articulé de pare cycliste renforcée	1001193	43.12	Unité
	Bride de fixation de pare cycliste (vis M8x25 carré)	1000794	0.90	Unité
	Embout de tube 50x50	1000146	0.96	Unité
18	Cale de roue acier	5000090	28.25	Unité
19	Siphon d'écoulement	1000295	6.00	Unité
20	Arrêt de porte à fourche	1000933	58.32	Unité
21	Porte roue de secours à panier	010		Unité
22	Coffre à extincteur	1000103	48.75	Unité
	Extincteur	1000163	90.00	Unité
24.1	Aileron + Barre fixation + Bavette LECl	010	38.35	Unité
24.2	Aileron plastique SR type MERL + Barre	010		Unité
25.1	Aileron L 690 X H600 gros porteur	1000364	99.07	Unité
25.2	Aileron L 600 X H500 moyen porteur	1000362	74.28	Unité
26.1	Bavette gros Porteur 690X1000 logo Frappa	2000214	74.36	Unité
26.2	Bavette moyen Porteur 610X1000 logo Frappa	2000213	79.23	Unité
27	Support bavette entre roue	1907070001	152.25	Unité

COFFRE RANGEMENT - TOOL BOX

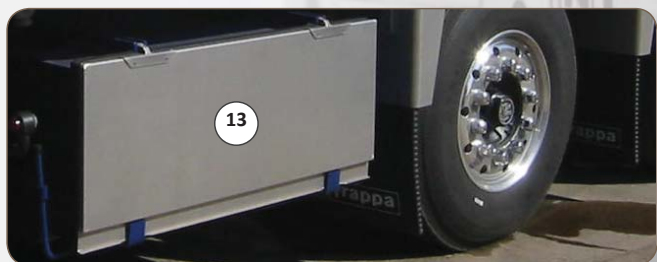
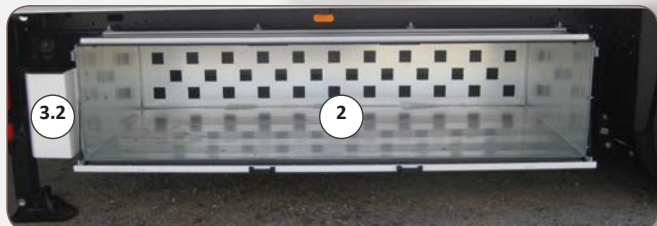
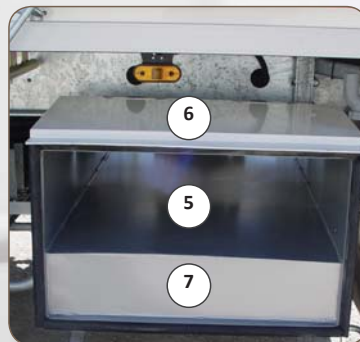

REP	DESIGNATION	REF	TARIF	UNITE
1	Coffre à palettes Frappa anodisé (36 palettes)	1000864	1973.25	Unité
2	Porte de coffre à palette blanche			Unité
	Carenage droit de range palette alu laqué blanc	1909010300	152.95	Unité
3.2	Carenage gauche de range palette alu laqué blanc	1909010301	152.95	Unité
4	Coffre à extincteur	1000103	48.75	Unité
5	Coffre porte transpalette	1909050500	5140.94	Unité
6	Porte inox de coffre transpalette	1909050404	578.36	Unité
7	Joint de coffre	2000260	18.33	Mètre
8	Coffre à outils plastique 600x510x430 (porteur)	1000792	145.20	Unité
9	Coffre à outils plastique 750x360x350 (SR)	1000791	152.67	Unité
10	Support galva arrière de coffre outils plastique	1908080107	65.87	Unité
11	Support galva avant de coffre outils plastique	1908080106	65.87	Unité
12	Porte roue de secours double en panier galva	1907090201	552.50	Unité
13	Porte roue de secours version coffre	1907080402	2382.00	Unité

FEUX - LIGHTS

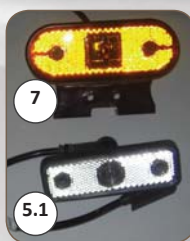
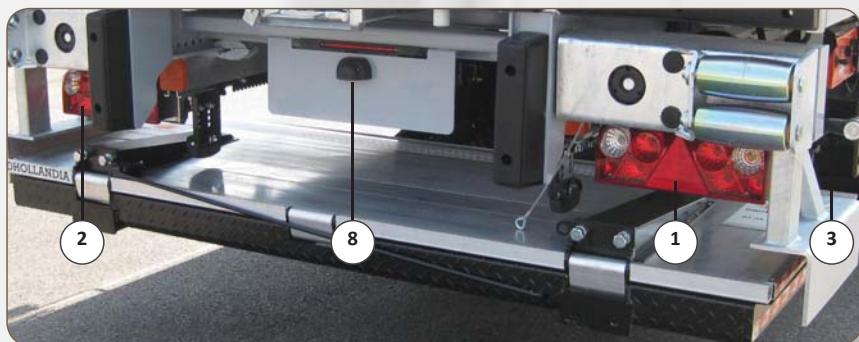

REP	DESIGNATION	REF	TARIF	UNITE
1	Feu Arrière droit Europoint II Simple	6000590	75.00	Unité
2	Feu Arrière gauche Europoint II Simple	6000602	75.00	Unité
3	Feu à cornes droit 3 fonctions Superpoint III LED	6000675	46.87	Unité
	Feu à cornes gauche 3 fonctions Superpoint III LED	6000676	46.87	Unité
	Cabochon blanc de feu à cornes ancien modèle	6000486	6.18	Unité
	Cabochon rouge de feu à cornes ancien modèle	6000477	6.18	Unité
5.1	Feu de gabarit avant blanc à ampoule	6000349	20.55	Unité
5.2	Feu de gabarit avant blanc à LED 2010	6000595	19.50	Unité
6.2	Feu de gabarit arrière rouge à LED 2010	6000527	21.75	Unité
7	Feu de gabarit latéral orange à LED avec semelle	6000542	27.03	Unité
8	Eclaireur de plaque petit modèle	6000175	9.60	Unité
	Eclaireur de plaque grand modèle Aspock	6000408	21.37	Unité
9	Plafonnier rond 24v avec ampoule	6000427	24.22	Unité
10	Plafonnier néon Fluo canal 2x15w 24v 468x118x38	6000469	326.25	Unité
11	Tube de néon 15w 24v	6000657	23.25	Unité
12	Ballast de néon 2x18w 1x36w 24v	6000568	210.00	Unité
13	Plafonnier 2 LED	6000673	35.82	Unité
14	Câble branchement Y (clips) feux arrière (nouveau)	6000630	76.50	Unité
15	Câble branchement Y (1/4 tour) feux arrière (ancien)	6000368	76.95	Unité
16	Câble plat pour fixation feux gabarit latéral (2x22m)	6000536	115.15	Unité
17	Interrupteur temporisé à encastrer 45 min	6000632	132.18	Unité
18	Interrupteur temporisé à encastrer 30 min	6000757	152.06	Unité
	Feu gabarit bicolor droit	6000369	21.56	Unité
	Feu gabarit bicolor gauche	6000370	21.56	Unité
19	Feu de gabarit avant blanc à LED vi 2013	6000794	21.75	Unité
20	Feu de gabarit avant orange à LED vi 2013	6000793	25.50	Unité
21	Feu de gabarit avant rouge à LED vi 2013	6000803	21.00	Unité

ACCESSOIRES GROUPE - REFRIGERATED UNIT ACCESSORIES

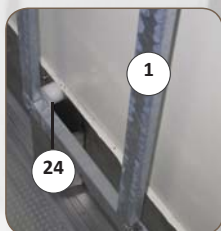
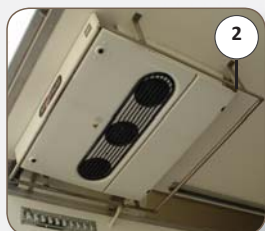
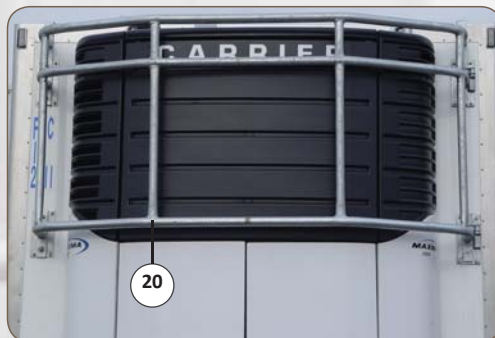
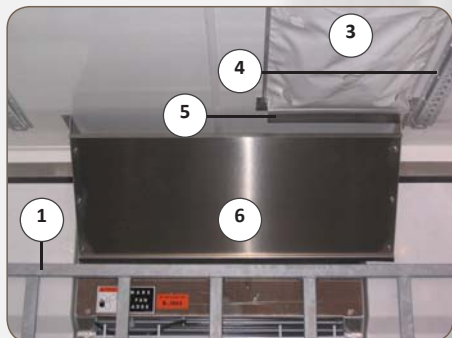

REP	DESIGNATION	REF	TARIF	UNITE
1	Protège évaporateur de face avant	1923030708	540.00	Unité
2	Protège évaporateur arrière	1923020103	468.00	Unité
3	Gaine de ventilation	1000547	16.30	Mètre
4	Baguette alu de support de gaine (lg 8m)	1000567	20.28	Lg
5	Omega de départ de gaine	1923010104		Unité
6	Défecteur mono-température	1923010111-M	456.42	Unité
7	Défecteur multi-température	1923010107-B	543.54	Unité
10	Boite étanche 180x130x100	6000774	61.01	Unité
16	Imprimante cargowatch	9200321		Unité
17	Datacold 500T - 2 sondes avec imprimante	92SC011	3217.50	Unité
18	Réservoir groupe Acier 200 Litres Carrier	9200152	913.12	Unité
19	Réservoir groupe PVC 240 Litres	9200187		Unité
20	Protection galva extérieure de groupe	1923030400	1590.05	Unité
21	Omega de protection de câble de face avant	1923050002		Unité
22	Logiciel Testo + Lecteur infra-rouge	9200068	249.37	Unité
23	Pile de rechange pour Testo 175 et 177	9200172	25.20	Unité
24	Butée polyamide diam 40mm blanche	1000424		Unité
25	DATA COLD 100 + sonde 6m + sonde 20m	9200390		Unité

GROUPE AZOTE DIRECT - CRYOGENIE UNITS

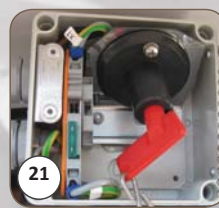
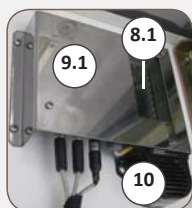
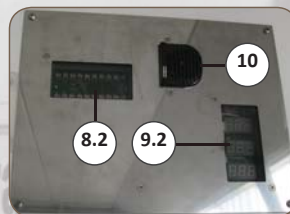
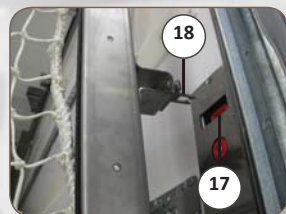
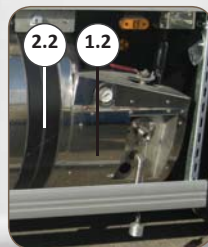
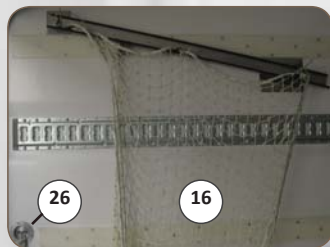
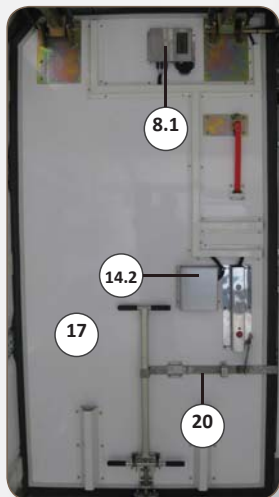

REP	DESIGNATION	REF	TARIF	UNITE
	Réservoir Azote 950L SR	9200268		Unité
1.2	Réservoir Azote 630L Porteur	9200266		Unité
	Support acier diam 810mm pour réservoir 950L	9200272		Mètre
2.2	Support acier diam 795mm pour réservoir 630L	9200270		Lg
	Kit système de contrôle SR 2 zones	9200273		Unité
3.2	Kit système de contrôle Porteur 2 zones	9200275		Unité
	Kit diffuseur SR 2 zones	9200276		Unité
4.2	Kit diffuseur Porteur 2 zones	9200278		Unité
5	Bâche protection anti-gouttes	1001211	15.00	Unité
6	Chauffage Webasto 3900 (SR) 12V	9200213	3814.80	Unité
	Kit support câble sur rail lg 6m SR	1001212		Unité
7.2	Kit support câble sur rail lg 4m Porteur	1001213		Unité
8.1	Affichage niveau oxygène Avant	010		Unité
8.2	Affichage niveau oxygène Arrière	010		Unité
9.1	Boîtier inox d'affichage niveau oxygène Avant	010		Unité
9.2	Boîtier inox d'affichage niveau oxygène Arrière	010		Unité
10	Indicateur sonore	6000747	120.00	Unité
11	Bouton arrêt d'urgence	6000753	74.00	Unité
12	Kit sonde O2 AMI	6000746	808.25	Unité
13	Contact magnétique	6000749	20.92	Unité
14.1	Boîte inox pour sondes avant	1001217	281.25	Unité
14.2	Boîte inox pour sondes cloison	010		Unité
15	Kit barrière sécurité sur cloison	9200285	1212.50	Unité
16	Barrière filet de sécurité	9200286	1085.50	Unité
17	Fermeture électronique de sécurité (boîtier rouge)	6000751	455.62	Unité
18	Broche de sécurité (fourche)	6000750	28.84	Unité
19	Relai de sécurité PILZ	6000748	344.25	Unité
20	Barre sécurité de barrière de cloison	010		Unité
21	Interrupteur général (sous châssis)	010		Unité
22	Boîtier de commande général	010		Unité
	Couvercle pour boîtier de commande général	9200420		Unité
	Clavier pour boîtier de commande général	9200393		Unité
	Ecran pour boîtier de commande général	010		Unité
26	Crochet fixation filet sur panneau	010		Unité

GROUPE AZOTE DIRECT - CRYOGENIE UNITS

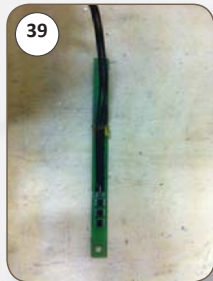
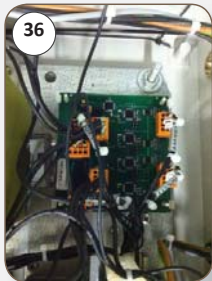
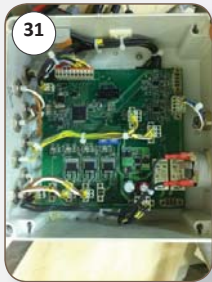
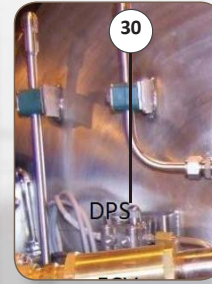
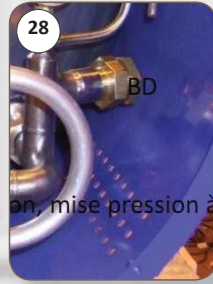
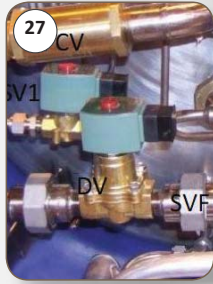
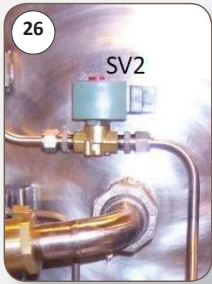

REP	DESIGNATION	REF	TARIF	UNITE
24	Bouchon raccord remplissage à vis	9400411		Unité
25	Bouchon raccord remplissage STAUBLI	9400412		Unité
26	Electrovanne évaporateur (vanne + bobine)	9400413		Unité
27	Electrovanne dépressurisation (vanne + bobine)	9400414		Unité
28	Disque de rupture	9400415		Unité
29	Valve de régulation	9400427		Unité
30	Capteur de pression différentielle	9200379		Unité
31	Vessel Controller	9200422		Unité
32	Safety Controller	9200423		Unité
33	Thermo Controller	9200424		Unité
34	Charge Controller	9200392		Unité
35	Support fusible	9200425		Unité
36	Safety Patch	9200426		Unité
39	Thermo sonde	9200398		Unité
40	Chargeur annexe	9200421		Unité

PRISE + CLEF - PLUG - KEY

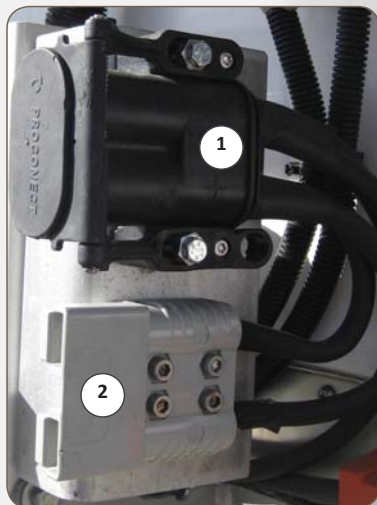

REP	DESIGNATION	REF	TARIF	UNITE
1	Prise standard (avec couvercle et tétine) d'alimentation batterie hayon	6000673	129.30	Unité
2	Prise plate (anderson) d'alimentation batterie hayon (demande du client)	9300039	29.02	Unité
3	Prise standard d'alimentation batterie hayon	6000404	51.45	Unité
4	Prise male CPC alu pour cordon helycord	6000405	94.50	Unité
5	Prise male d'alimentation des batteries pour groupe Ecofridge	9000447	13.01	Unité
6	Cordon helycord avec fiche soudé (câble entre tracteur et SR pour alim batterie hayon)	6000674	578.18	Unité
7	Boitier face avant d'alimentation générale châssis	010		Unité
8	Main d'air jaune avec soupape	1000347B		Unité
9	Main d'air rouge	1000484		Unité
10	Clé coupe circuit (coupe circuit complet)	010		Unité
11	Clé de boitier de sécurité (boitier rouge)	6000744	39.00	Unité
12	Clé de boitier électrique azote + porte relevante	010		Unité
13	Clé de commande hayon (2008)	010		Unité
14	Télécommande hayon Dhollandia	9300063	112.25	Unité

PRODUITS POLYESTER - POLYESTER PRODUCTS

DESIGNATION	REF	TARIF	UNITE
Pelure fine (Gel Coat + Mat)	1902020100	26.50	M ²
Pelure épaisse (Gel Coat + Roving)	1902020101	32.25	M ²
Pelure translucide (Résine + Mat)	1902020102	28.00	M ²
Panneau sandwich (Pelure + Mousse+ Pelure) standard Ep 60mm	1902030000	280.00	M ²
Panneau fourgon (Pelure + CP + Pelure)	010	144.00	M ²
Résine	9400345	6.00	Kg
Catalyseur (péroxyane)	9400008	11.00	Kg
Accélérateur (cobalt)	9400001	36.75	Kg
Acétone	7000103	4.00	Litre
Colle KORAPUR (résine)	9400356	7.42	Kg
Colle KORAPUR (durcisseur)	9400357	15.48	Kg
Gel coat blanc	9400245	8.06	Kg
Gel coat gris (top coat pour plancher)	9400165	7.12	Kg
Mastic hybride KORAPOP 330 gris 310 ml	9400378	7.74	Cartouche
Mastic hybride KORAPOP 330 blanc 600 ml	9400379	13.08	Cartouche
Mastic hybride KORAPOP 330 blanc 310 ml	9400380	7.74	Cartouche
Mastic hybride KORAPOP 330 noir 600 ml	9400381	13.08	Cartouche
Mastic Polyester de charge (2.3kg)	9500340	33.58	Pot
Mastic Polyester de finition (2.3kg)	9500343	37.38	Pot
Tissu mat 450 gr (2,8m de largeur)	9400299	5.50	M ²
Tissu sergé 800 gr (2,8m de largeur)	9400144	6.20	M ²

REP	DESIGNATION	REF	QUANTITE	UNITE



BON DE COMMANDE - NOTES

Fax. 04 75 33 40 41 - magasin@frappa.com

REP	DESIGNATION	REF	QUANTITE	UNITE

CONTACTS : Florent TAVENARD - Responsable pièces détachées - 06 60 46 30 38 - f.tavenard@frappa.com
Frédéric GERY - Assistant pièces détachées - 06 65 48 02 91 - f.gery@frappa.com

REP	DESIGNATION	REF	QUANTITE	UNITE

REP	DESIGNATION	REF	QUANTITE	UNITE

REP	DESIGNATION	REF	QUANTITE	UNITE

REP	DESIGNATION	REF	QUANTITE	UNITE

REP	DESIGNATION	REF	QUANTITE	UNITE

Merci de compléter les informations suivantes:

- Numéro de la cellule FRAPPA:.....
- coté de la porte à fabriquer (vue de l'AR du véhicule dans le sens de la marche):.....
- nombre de charnières:.....
- axe de la 1ère charnière par rapport au bas de la porte nue:.....
- nombre de fermeture par porte:.....

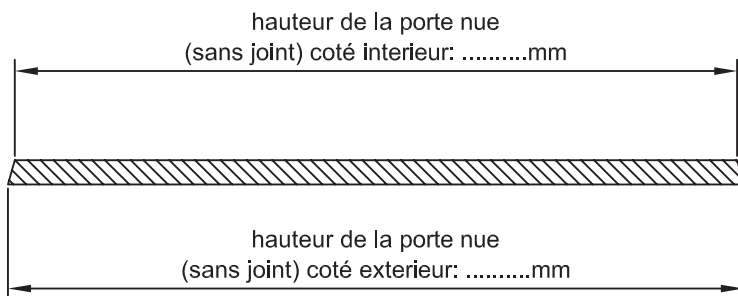
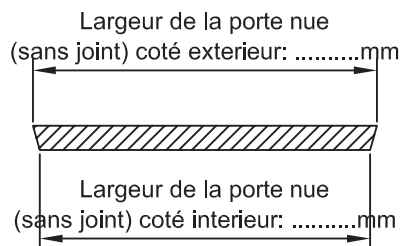
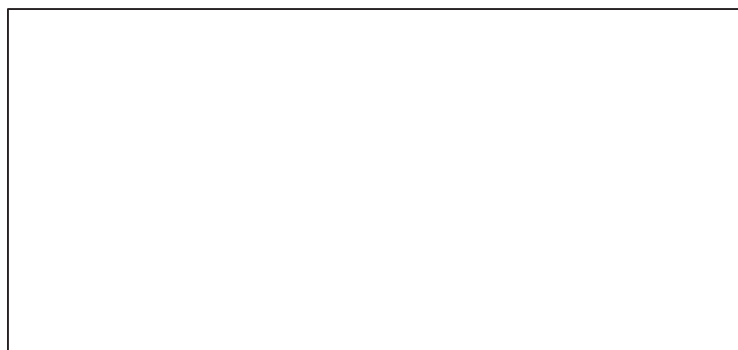

Janvier	Février	Mars	Avril	Mai	Juin
1 M Jour de l'An	1 S Ella	1 S Aubin	1 M Hugues	1 J Fête du Travail	1 D Justin
2 J Basile	2 D Chandeleur	2 D Charles le B.	2 M Sandrine	2 V Boris	2 L Blandine 23
3 V Geneviève	3 L Blaise	3 L Guénolé 10	3 J Richard	3 S Phil., Jacq.	3 M Kévin
4 S Odilon	4 M Véronique	4 M Mardi gras	4 V Isidore	4 D Sylvain	4 M Clotilde
5 D Edouard	5 M Agathe	5 M Olive	5 S Irène	5 L Judith 19	5 S Igor
6 L Epiphanie 02	6 J Gaston	6 J Colette	6 D Marcellin	6 M Prudence	6 V Norbert
7 M Raymond	7 V Eugénie	7 V Félicité	7 L J.-B. de la S. 15	7 M Gisèle	7 S Gilbert
8 M Lucien	8 S Jacqueline	8 S Jean de Dieu	8 M Julie	8 J Victoire 1945	8 D Pentecôte
9 J Alix	9 D Apolline	9 D Françoise	9 M Gautier	9 V Pacôme	9 L Lundi de Pentecôte 14
10 V Guillaume	10 L Arnaud 07	10 L Vivien 11	10 J Fulbert	10 S Solange	10 M Landry
11 S Paulin	11 M N.-D. Lourdes	11 M Rosine	11 V Stanislas	11 D Estelle	11 M Barnabé
12 D Tatiana	12 M Félix	12 M Justine	12 S Jules	12 L Achille 20	12 J Guy
13 L Yvette 03	13 J Béatrice	13 J Rodrigue	13 D Rameaux	13 M Roland	13 V Antoine de P. 0
14 M Nina	14 V Valentin 0	14 V Mathilde	14 L Maxime 16	14 M Matthias 0	14 S Elisée
15 M Rémi	15 S Claude	15 S Louise	15 M Paterne 0	15 J Denise	15 D Fête des Pères
16 J Marcel 0	16 J Julienne	16 D Bénédicte	16 M Benoît-Joseph	16 V Honoré	16 L Aurélien 25
17 V Roseline	17 L Alexis 08	17 L Patrice 12	17 J Anicet	17 S Pascal	17 M Hervé
18 S Prisca	18 M Bernadette	18 M Cyrille	18 V Parfait	18 D Éric	18 M Léonce
19 D Marius	19 M Gabin	19 M Joseph	19 S Emma	19 L Yves 21	19 J Romuald
20 L Sébastien 04	20 J Aimée	20 J Alessandra	20 D Pâques	20 M Bernardin	20 V Silvère
21 M Agnès	21 V P. Damien	21 V Clémence	21 L Lundi de Pâques 17	21 M Constantin	21 S Rodolphe
22 M Vincent	22 S Isabelle	22 S Léa	22 M Alexandre	22 J Emile	22 D Aïban
23 J Bernard	23 L Lazare	23 D Victorien	23 M Georges	23 V Didier	23 L Audrey 26
24 V Fr. de Sales	24 L Modeste 09	24 L Cath. de Suède 13	24 J Fidèle	24 S Donatien	24 M Jean-Baptiste
25 S Conv. S. Paul	25 M Roméo	25 M Humbert	25 V Marc	25 D Fête des Mères	25 M Prosper
26 D Paule	26 M Nestor	26 M Larissa	26 S Alida	26 L Bérenger 22	26 J Antheime
27 L Angèle 05	27 J Honorine	27 J Habib	27 D Zita	27 M Augustin	27 V Fernand 0
28 M Th. d'Aquin, Maureen	28 V Romain	28 V Contran	28 L Jour du Souv. 18	28 M Germain	28 S Irénée
29 M Gildas		29 S Ouidyad	29 M Cath. de St.	29 J Ascension 0	29 D Pierre, Paul
30 J Martine		30 D Amédée	30 M Robert	30 V Ferdinand	30 L Martial 27
31 V Marcelle		31 L Benjamin 14		31 S Visitation	

Juillet	Août	Septembre	Octobre	Novembre	Décembre
1 M Thierry	1 V Alphonse	1 L Cilles 36	1 M Thér. de l'E.	1 S Toussaint	1 L Florence 49
2 M Martinien	2 S Julien-Eym.	2 M Ingrid	2 J Léger	2 D Défunct	2 M Viviane
3 J Thomas	3 D Lydie	3 M Grégoire	3 V Gérard	3 L Hubert 45	3 M François-Xavier
4 V Florent	4 L Jean-Marie, Vianne 02	4 J Rosalie	4 S Fr. d'Assise	4 M Charles	4 J Barbara
5 S Antoine	5 M Abel	5 V Raïssa	5 D Fleur	5 M Sylvie	5 V Cérald
6 D Mariette	6 M Transfiguration	6 S Bertrand	6 L Bruno 41	6 J Bertille 0	6 S Nicolas 0
7 L Raoul 28	7 J Gaëtan	7 D Reine	7 M Serge	7 V Carine	7 D Ambroïse
8 M Thibault	8 V Dominique	8 L Nativité N.-D. 37	8 M Pélagie 0	8 S Geoffroy	8 L Imm. Conception 50
9 M Amandine	9 S Amour	9 M Alain 0	9 J Denis	9 D Théodore	9 M Guadalupe
10 J Ulrich	10 D Laurent	10 M Inés	10 V Ghislain	10 L Léon 46	10 M Romaric
11 V Benoît	11 L Claire 33	11 J Adelphe	11 S Firmin	11 M Armistice 1918	11 J Daniel
12 S Olivier	12 M Clarisse	12 V Apollinaire	12 D Wilfried	12 M Christian	12 V Chantal
13 D Henri, Joël	13 M Hippolyte	13 S Aimé	13 L Gérard 42	13 J Brice	13 S Lucie
14 L Fête Nationale 20	14 J Evrard	14 D La Croix	14 M Juste	14 V Sidoine	14 D Odile
15 M Donald	15 V Assomption	15 L Roland 38	15 M Thér. d'Avila	15 S Albert	15 L Ninon 51
16 M N.-D Mt-Carmel	16 S Armel	16 M Edith	16 J Edwige	16 D Marguerite	16 M Alice
17 J Charlotte	17 D Hyacinthe	17 M Renaud	17 V Baudoin	17 L Elisabeth 47	17 M Gaël
18 V Frédéric	18 L Hélène 34	18 J Nadège	18 S Luc	18 M Aude	18 J Gatien
19 S Arsène	19 M Jean-Eudes	19 V Émilie	19 D René	19 M Tanguy	19 V Urbain
20 D Marina	20 M Bernard	20 S Davy	20 L Adeline 43	20 J Edmond	20 S Théophile
21 L Victor 30	21 J Christophe	21 D Matthieu	21 M Céline	21 V Prés. Marie	21 D Pierre Can.
22 M Marie-Mad.	22 V Fabrice	22 L Maurice 39	22 M Elodie	22 S Cécile	22 L Fr.-Xavière 52
23 M Brigitte	23 S Rose de L.	23 M Constant	23 J Jean de C.	23 D Christ Roi 0	23 M Armand
24 J Christine	24 D Barthélemy	24 M Théo 0	24 V Florentin 0	24 L Flora 48	24 M Adèle
25 V Jacques	25 L Louis 35	25 J Hermann	25 S Crépin	25 M Cath. L.	25 J Noël
26 S Anne, Joach.	26 M Natacha	26 V Côme, Damien	26 D Dimitri	26 M Delphine	26 V Etienne
27 D Nathalie	27 M Monique	27 S Vinc. de P.	27 L Emeline 44	27 J Séverin	27 S Jean
28 L Samson 31	28 J Augustin	28 D Venceslas	28 M Simon, Jude	28 V Jacq. de la M.	28 D Innocents
29 M Marthe	29 V Sabine	29 L Michel 40	29 M Narcisse	29 S Saturnin	29 L David 01
30 M Juliette	30 S Fiacre	30 M Jérôme	30 J Bienvenue	30 D Avent	30 M Roger
31 J Ignace de L.	31 D Aristide		31 V Quentin		31 M Sylvestre



Florent TAVENARD

Responsable pièces détachées

+33 (6)6 60 46 30 38

f.tavenard@frappa.com

Frédéric GERY

Assistant pièces détachées

+33 (6)6 65 48 02 91

f.gery@frappa.com

Amaury d'AMBROSIO

Responsable SAV

+33 (6)6 84 33 99 47

a.dambrosio@frappa.com



Gérard CHEVRIER

Directeur FT LOCATIONS

+33 (6) 74 45 76 76

g.chevrier@frappa.com

Possibilité de prêt d'une SR pour une réparation d'un montant supérieur à 3000€.



Hervé CASAGRANDE

Directeur GIRAUDON SERVICES

+33 (6) 72 31 10 82

hc@giraudonservices.fr

FRAPPA SAS
BP 2 - 132 rue de Soras
07430 DAVEZIEUX (France)

Tél. : +33 (0) 4 75 33 46 43 - Fax : +33 (0) 4 75 33 40 41
frappa@frappa.com - www.frappa.com